

Що ми знаємо про графіки?

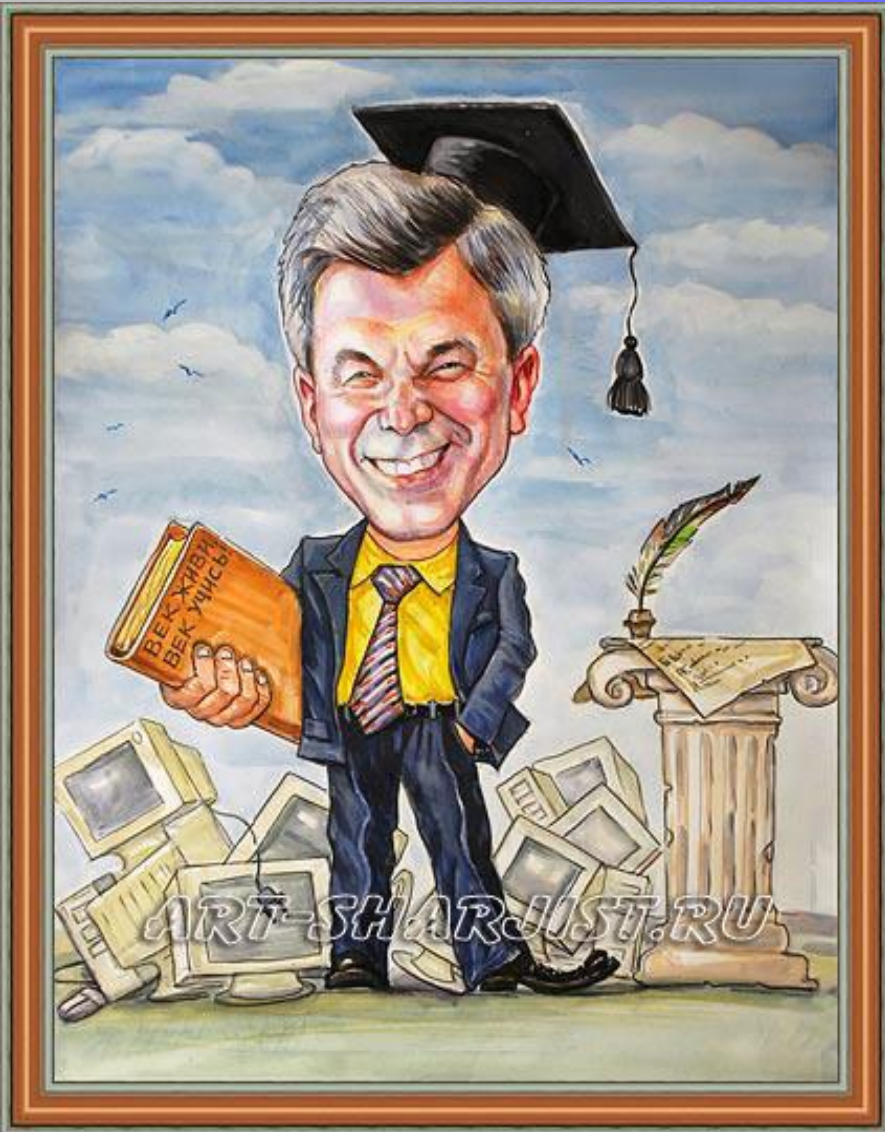

- Графік- це лінія на площині.
- Графік один з методів представлення і аналізу інформації.
- Графік одне з важливих алгебраїчних понять.

**Де ми зустрічаємося
з графіками?**

На уроках математики, фізики, астрономії, хімії.



У МЕДИЦИНІ

Для вимірювання
правильного
відношення між
зростом і масою,
тощо.

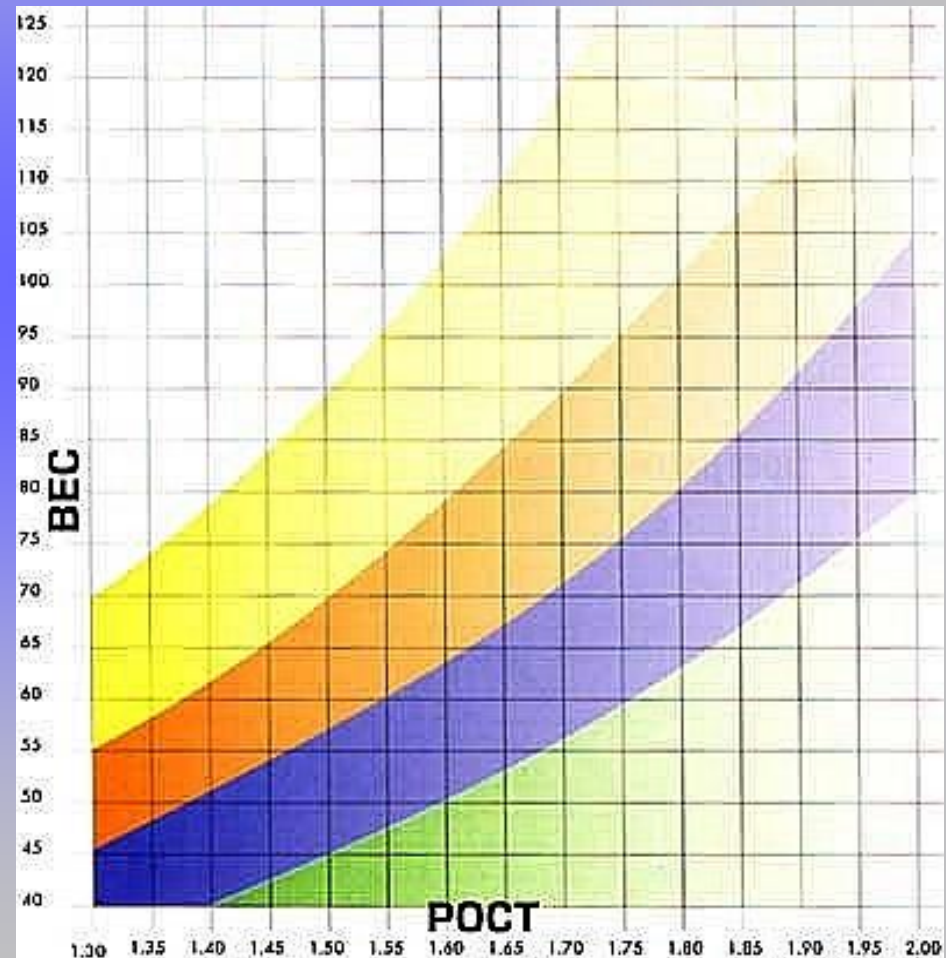



Лікарі виявляють хвороби серця, вивчаючи графіки, отримані за допомогою **кардіографа**, їх називають **кардіограмами**.

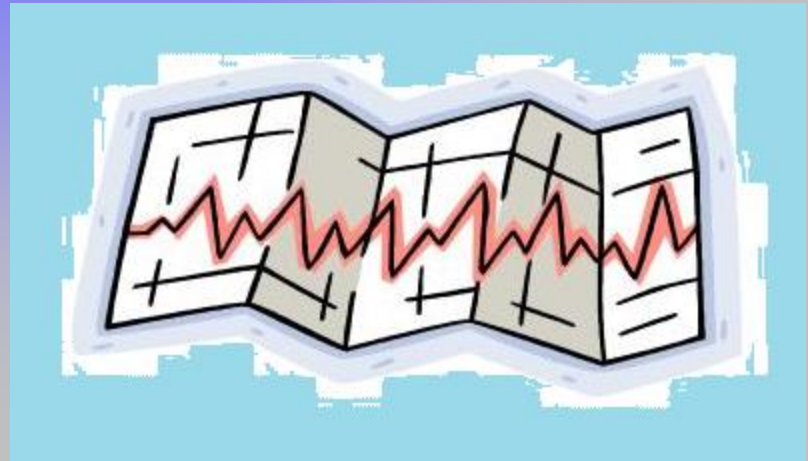

В метеорології

Термограф-

пристрій, що визначає температуру на стрічці, що рухається, або на екрані дисплею.

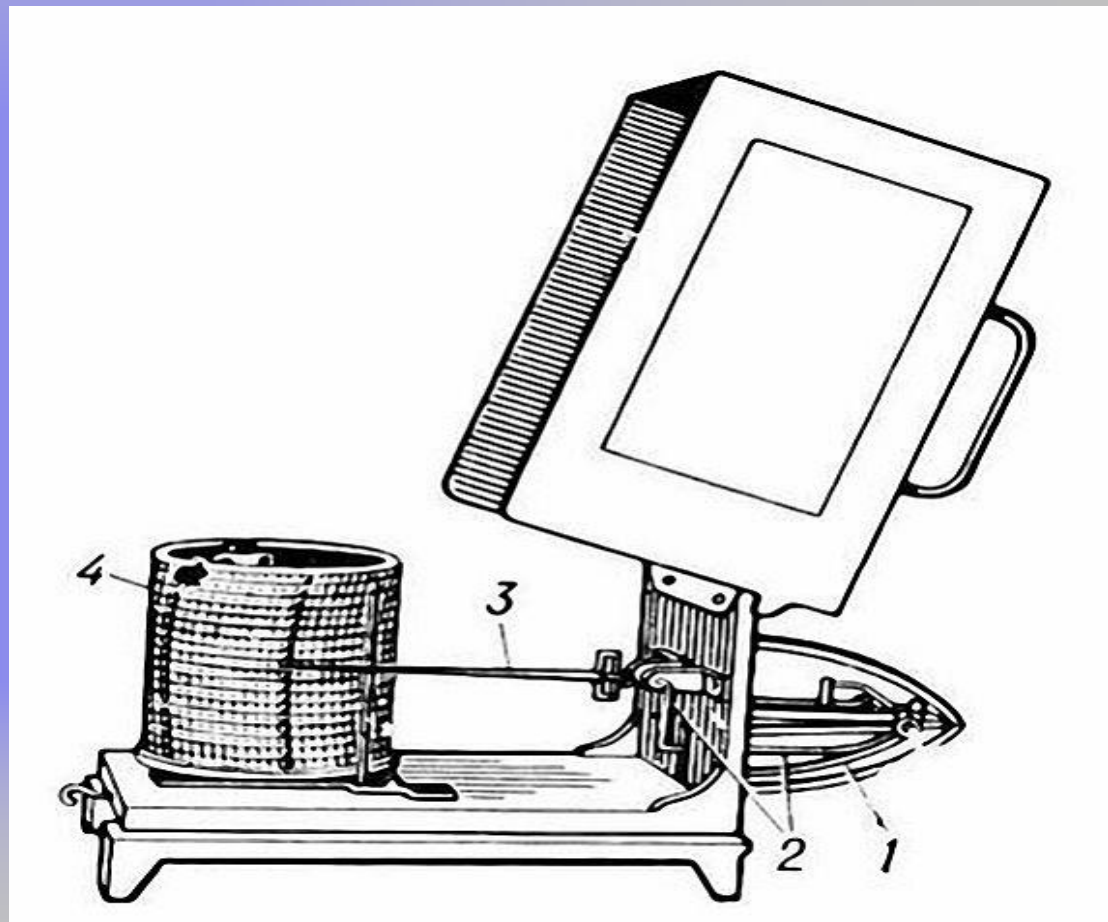

Графіки температур

Время суток t ч	0	2	4	6	8	10	12	14	16	18	20	22	24
Температура T °C	3	0	-1	-3	-1	0	2	5	7	5	4	4	2

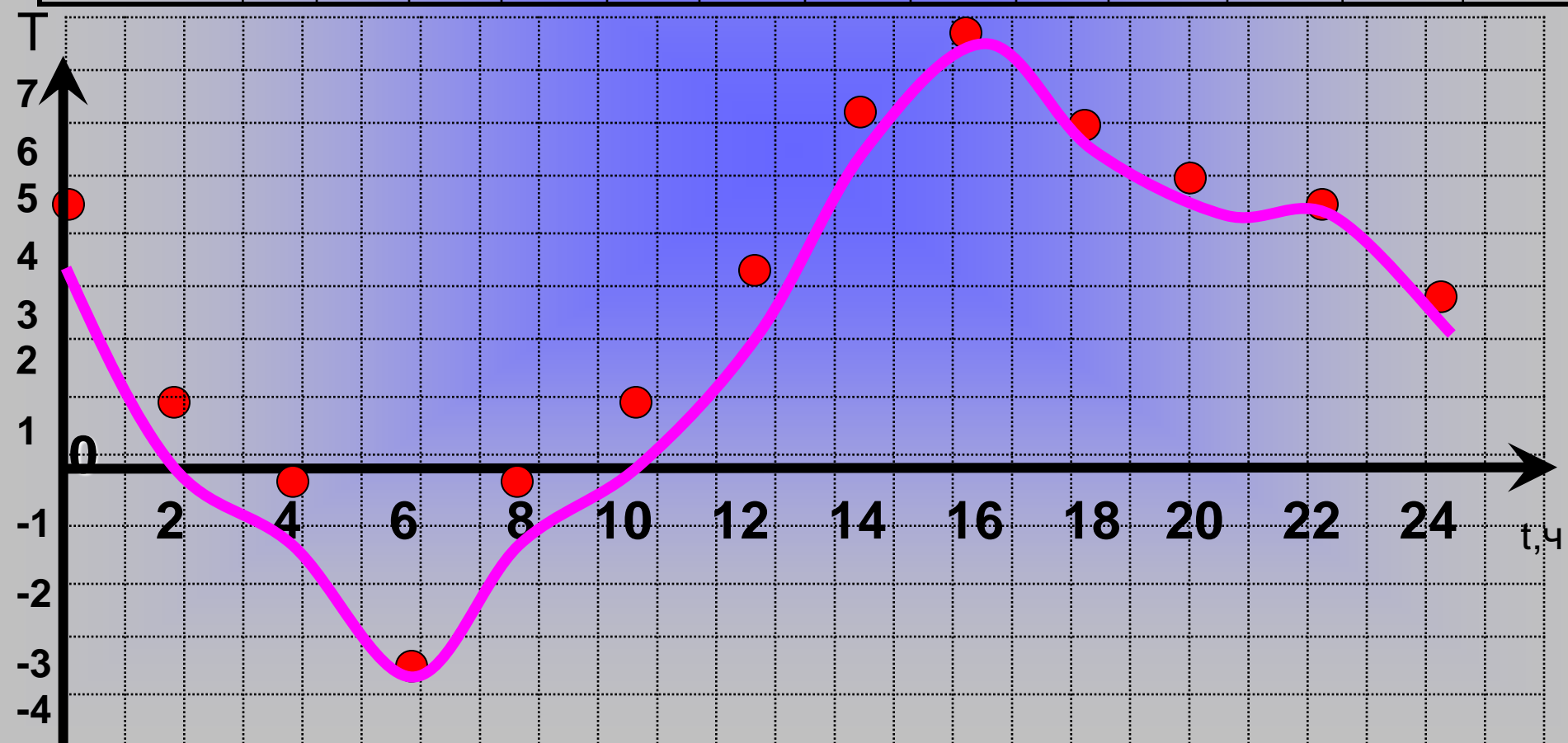

В геології



Використовуючи показання **сейсмографів** (приборів, які безперервно фіксують коливання землі і будують спеціальні графіки - **сейсмограми**) геологи можуть передбачити наближення землетрусу або цунамі.



В економіці

Зокрема крива попиту та пропозиції, лінія виробничих можливостей.

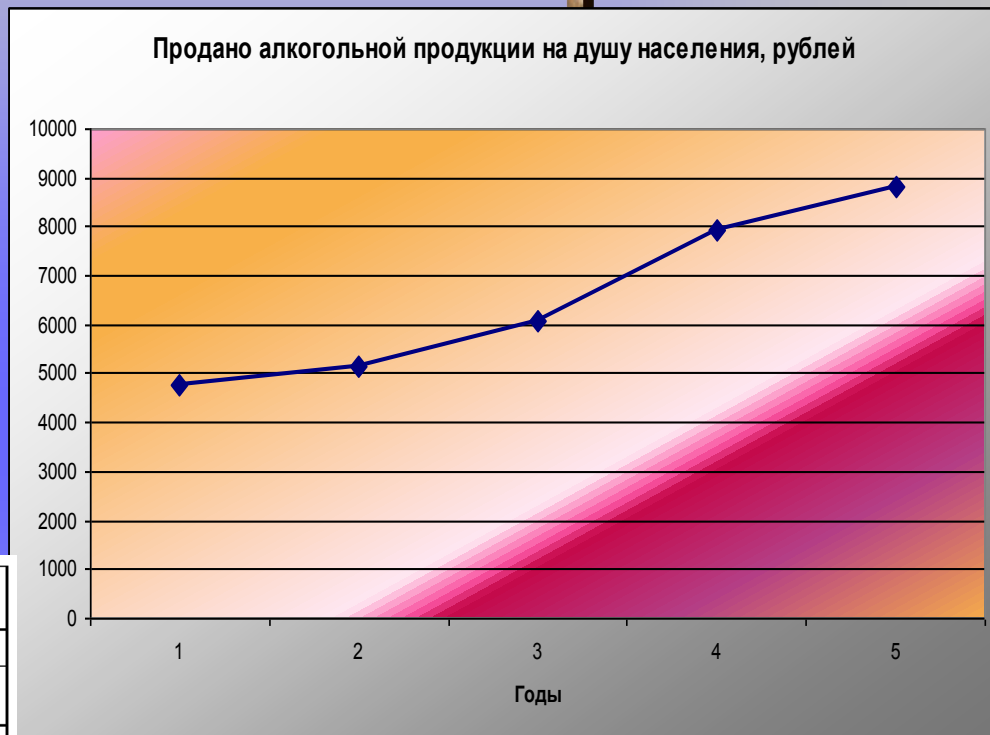
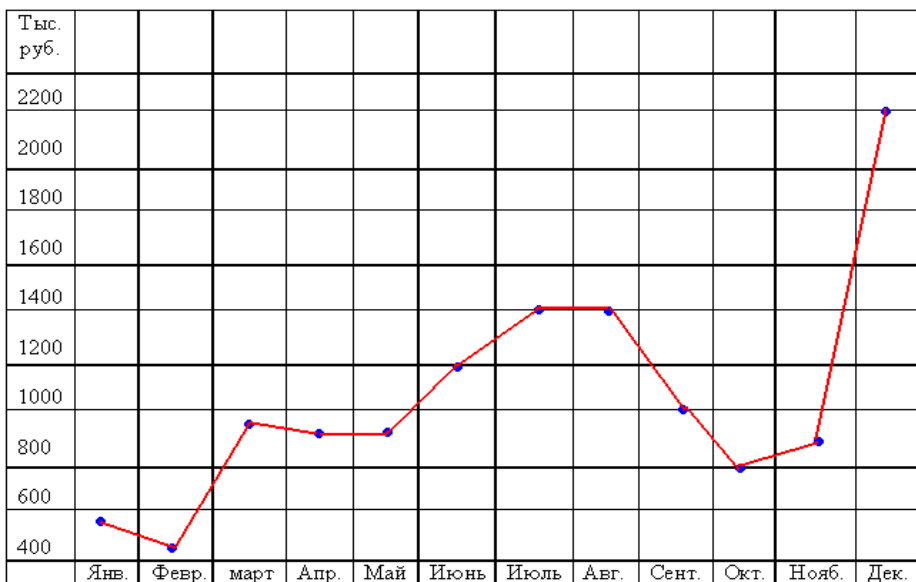

Товарообіг ресторану "Україна" за 2008 р.

У статистичі

Денежная статистика

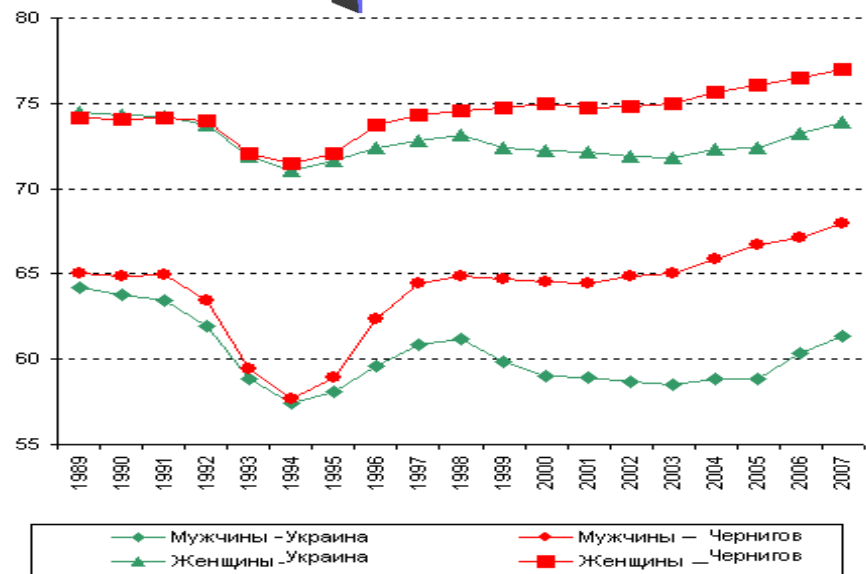
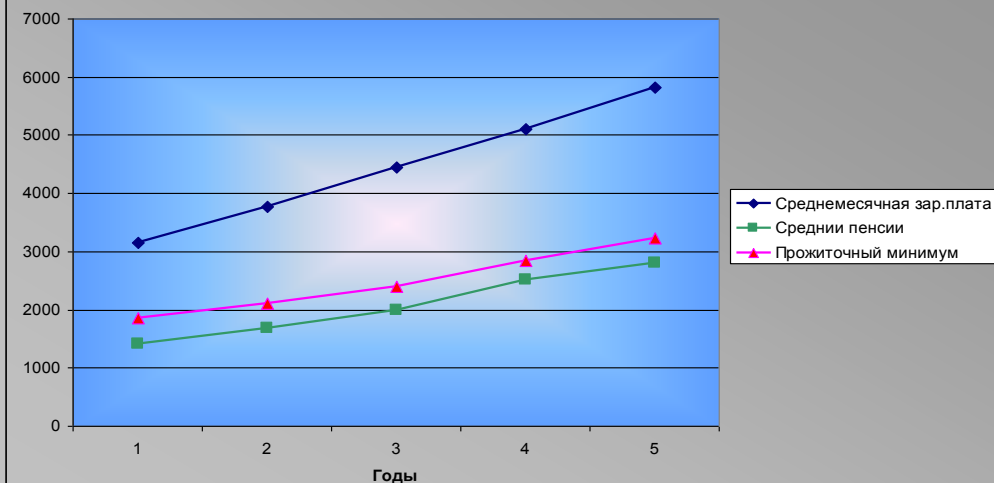

Естественный прирост

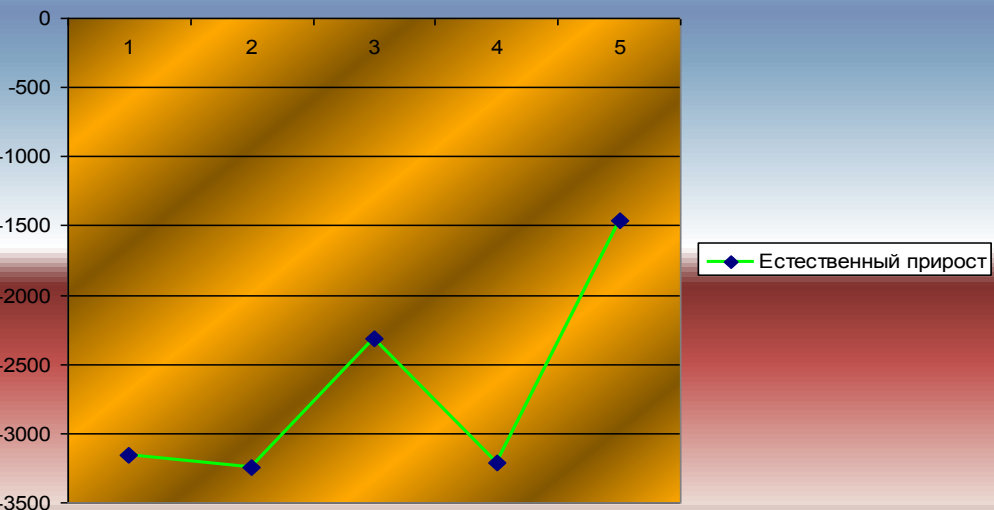

Демография

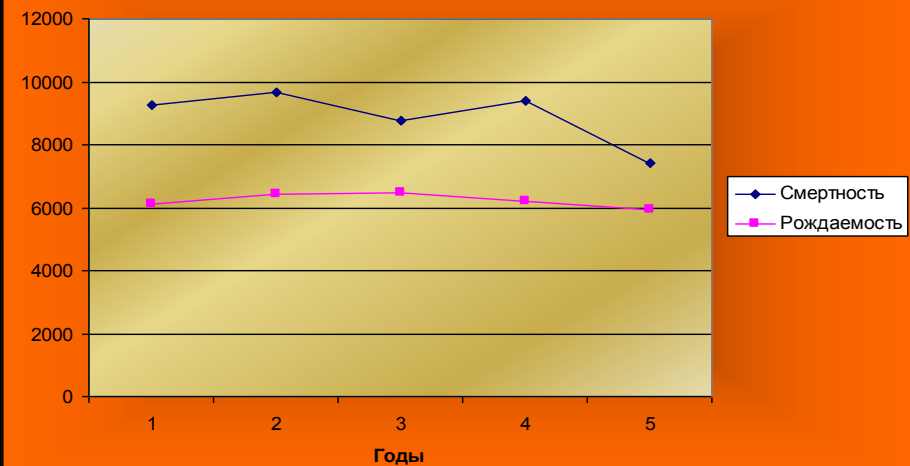

І НАВІТЬ В КАЗКАХ...

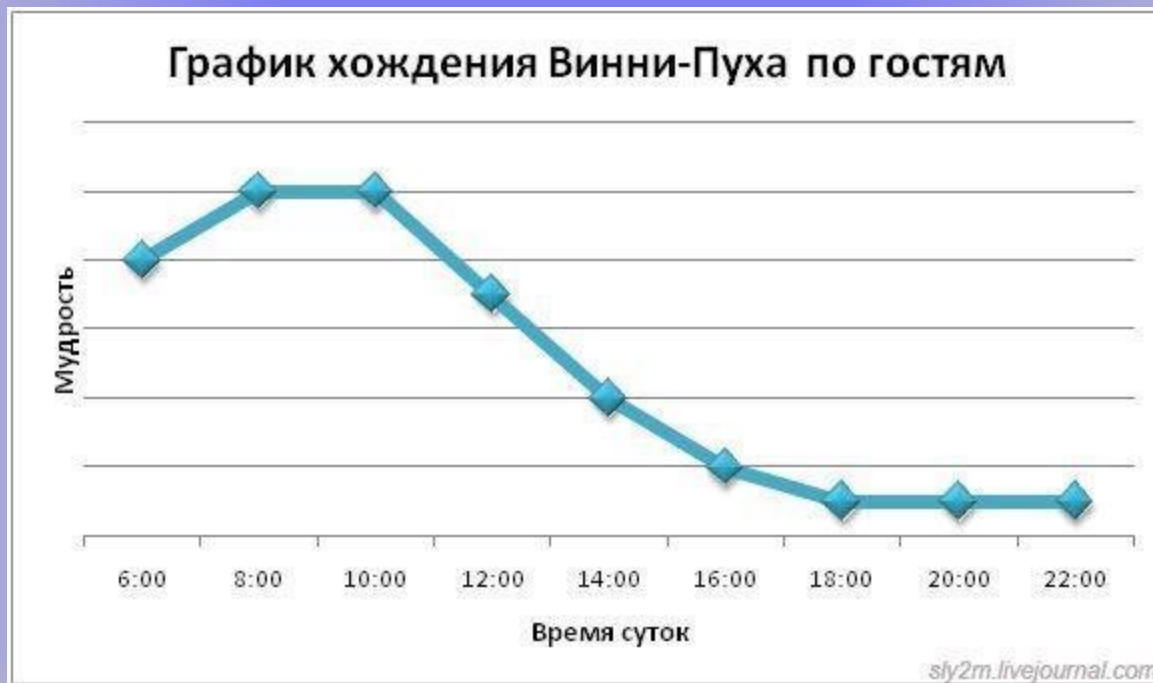

**функція буде
з нами поруч,
поки буде існувати цей
світ!**